

انتخاب: فیلتر نوع مایکرو

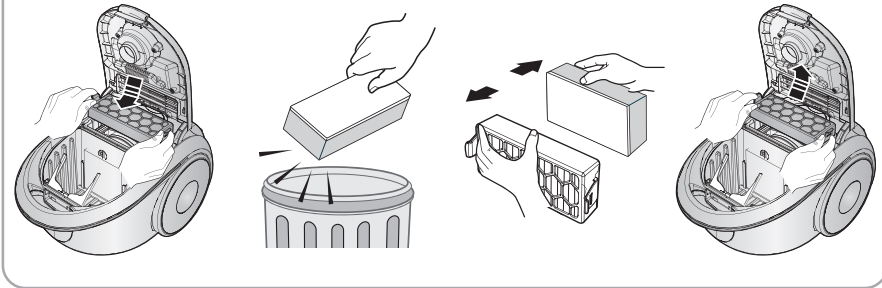

توجه: فیلتر جایگزین یا کیسه های جارو برقی را می توانید از توزیع کنندگان محلی سامسونگ تهیه بفرمائید.

- در صورت بروز مشکل به بخش زیر مراجعه نمایید

نوع عیب	علت	روش برطرف کردن عیب
موتور روشن نمی شود.	برق قطع است. داغ کرده است.	سیم، دو شاخه و پریز را چک کنید. صبر کنید خنک شود.
قدرت مکش بتدریج کم می شود.	سری تمیز کننده، شلنگ و لوله مکش گرفته است.	گیر مسیر را برطرف نمایید.
سیم بطور کامل جمع نمی شود.	چک کنید که سیم نیچیده و خم نشده باشد.	سیم را ۲-۳ متر بیرون کشیده و دکمه سیم جمع کن را فشار دهید.
جارو برقی آشغال ها را جمع نمی کند.	شلنگ سوراخ شده و یا ترک برداشته است.	شلنگ را چک و در صورت نیاز تعویض نمایید.
مکش کم و یا در حال کم شدن است.	فیلتر با گرد و خاک گرفته شده است.	فیلتر را چک و در صورت نیاز بر طبق دستور العمل تمیز نمایید.

شرکت **سام سرویس** نمایندگی خدمات پس از فروش محصولات سامسونگ در ایران هیچگونه مسئولیتی در قبال دستگاههای فاقد کارت گارانتی ویژه **سام سرویس** ندارد.

طراحی و مشخصات ممکن است بدون اطلاع قبلی تغییر کند.

۶ روش زمیز کردن فیلتر هوای ورودی

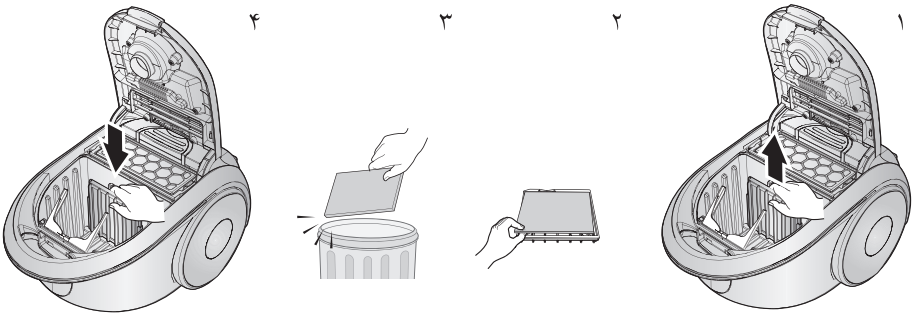

توجه: فیلتر را دور نیندازید

۷ فیلتر هوای خروجی

انتخابی: فیلتر نوع سیلور نانو **هیا اچ ۱۳** + کربن

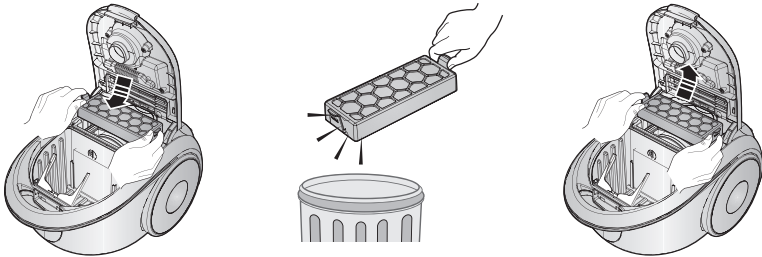

انتخابی: فیلتر نوع سیلور نانو **هیا اچ ۱۳**

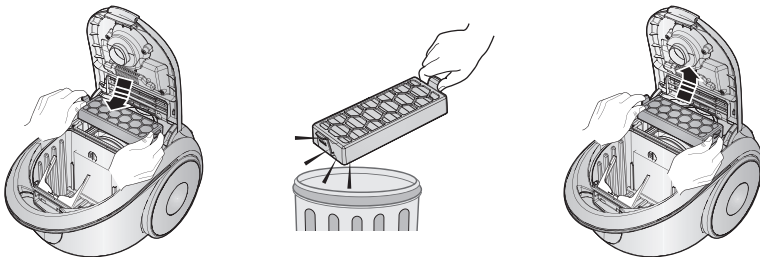

۴ روش زمییز کردن فیلتر نوع سایکلون (انتخابی)

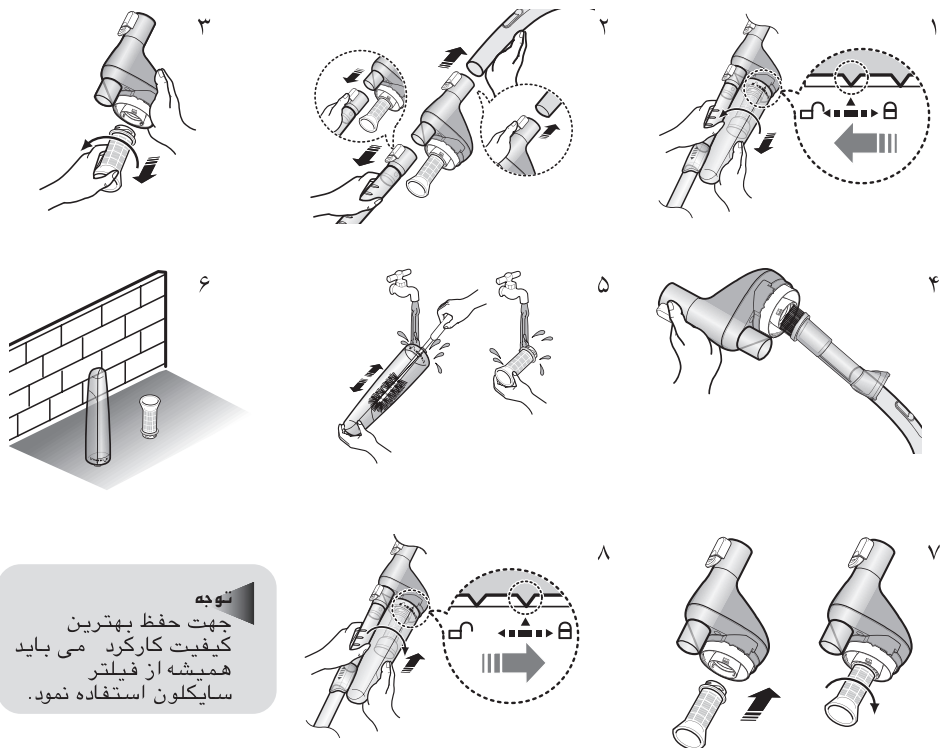

توجه
جهت حفظ بهترین کیفیت کارکرد می باید همیشه از فیلتر سایکلون استفاده نمود.

۵ روش تعویض باتری (انتخابی)



نوع باتری : سایز AA

توجه
باتری ها را در زمان عدم کارکرد دستگاه جا بیندازید. در صورت عدم بر طرف شدن ایراد با مرکز مجاز تماس بگیرید.

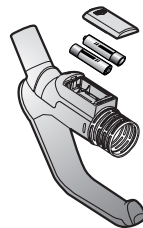

۱. از باز کردن و یا شارژ مجدد باتری خودداری شود.
۲. از گرم کردن باتری و یا انداختن آن ها در آتش خودداری شود.
۳. قطب های (+) و (-) را جابجا نکنید.
۴. باتری ها را بطور صحیح دور بیندازید.



۳ روش چک کردن نمایشگر وضعیت فیلتر

(۱) چک نمایشگر روی دستگاه

لطفا در هنگام روشن شدن « چراغ چک وضعیت فیلتر » نسبت به تعویض کیسه آشغال (۱-۳) بر طبق شکل زیر اقدام فرمائید.

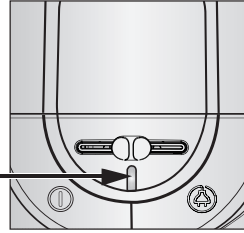

چراغ چک وضعیت فیلتر

(۲) چک نمایشگر روی دستگاه

لطفا در هنگام روشن شدن « چراغ چک وضعیت فیلتر » نسبت به تعویض کیسه آشغال (۱-۳) بر طبق شکل زیر اقدام فرمائید.

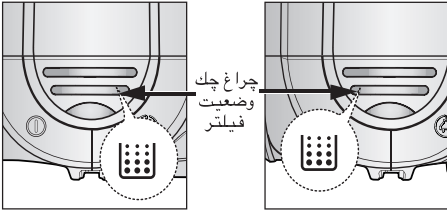

حالت خودکار

حالت غیر خودکار

۱-۳ روش تعویض کیسه آشغال

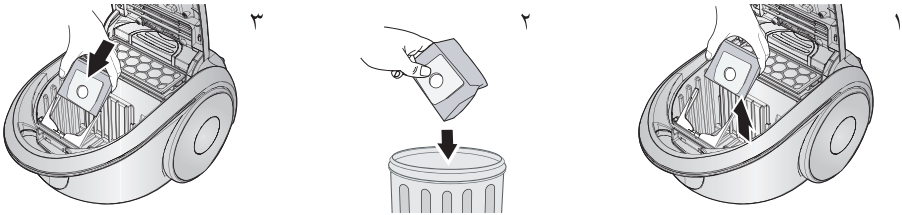

توجه: يك کیسه آشغال استفاده شده را می توان با برداشتن کاغذ از برچسب و چسباندن بر چسب بروی سوراخ آن بصورت در بسته درآورد.

انتخابی



- کیسه پارچه ای پس از پر شدن کیسه پارچه ای آشغال می توان آن را خالی نموده، تمیز کرده و مجددا مورد استفاده قرار دهید.

۶-۲ روش استفاده از ابزار های

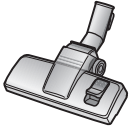
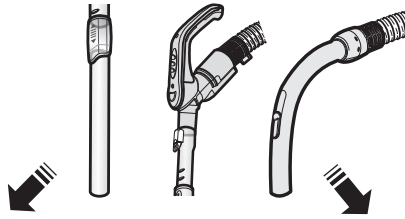

فرش ها

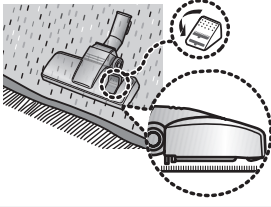

سطوح بدون پوشش

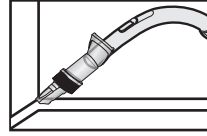
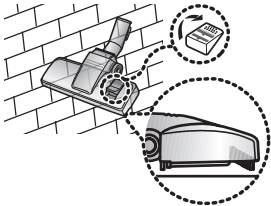

ابزار تمیز کردن کناره ها

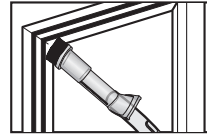

ابزار تمیز کردن گرد و غبار

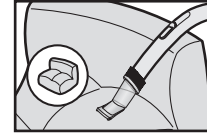

ابزار تمیز کردن میلمان

لوازم انتخابی

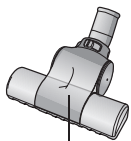
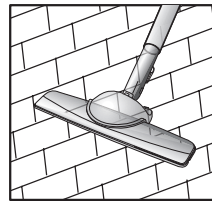
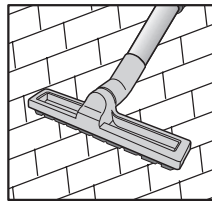
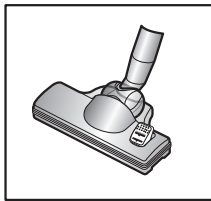
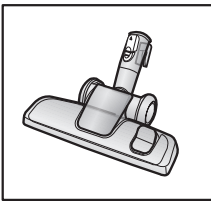

سری تمیز کننده پتو

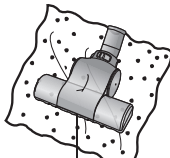

سری تمیز کننده ملافه یا پتو

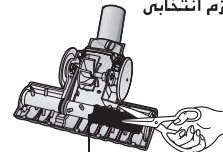
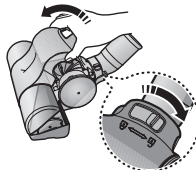

لوازم انتخابی

موی حیوانات خانگی و پرز های گرفته شده به برس را با استفاده از قیچی بردارید.

۲-۵ کنترل کننده قدرت مکش

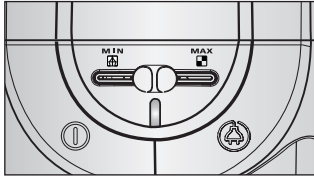

۱) کنترل روی بدنه دستگاه

حداقل = برای سطوح نرم مانند پرده های توری.
حداکثر = برای سطوح سخت و فرش هایی که خیلی کثیف هستند.

۲) کنترل از راه دور (کنترل مادون قرمز)

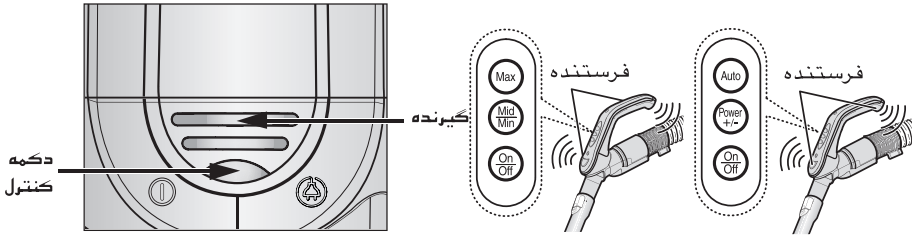

دکمه کنترل قدرت را جهت انتخاب حالت صحیح بطور مکرر فشار دهید.
(توقف ← حداقل ← متوسط ← حداکثر ← توقف)

توجه:

۱. هنگام استفاده از دکمه کنترل قدرت مکش، مطمئن شوید که بدن شما جلوی فرستنده دستگاه کنترل از راه دور را نگرفته باشد.
۲. هنگام کار با دستگاه در محیط های دارای سقف بلند و یا دارای نور شدید ممکن است دکمه کنترل قدرت مکش بطور صحیح کار نکند. بنابر این از «دکمه کنترل قدرت» واقع در روی دستگاه استفاده فرمائید.
۳. هنگام کاهش قدرت باتری، دستگاه با فشار دکمه روی دسته کار نخواهد کرد. در این حال باتری را عوض کنید. (جهت آشنائی با روش تعویض باتری به راهنمای شماره ۵ مصرف کنندگان مراجعه فرمائید).

حالت خودکار (انتخابی)

۱. در صورت فشار دادن دکمه «خودکار» روی دسته، «چراغ حالت خودکار» روی دستگاه روشن و عملکرد آن فعال می گردد.
۲. حالت خودکار تنظیم کننده قدرت جذب بر اساس میزان گرد و غبار و بمنظور دستیابی به حداکثر کیفیت تمیز کاری می باشد.
۳. با استفاده از دکمه «قدرت +/-» امکان تنظیم قدرت به حالت های حداقل / متوسط / حداکثر را خواهید یافت.

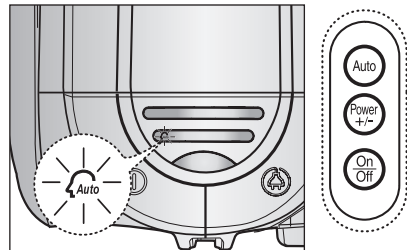

۲ روش کار کردن با دستگاه جاروبرقی

۱-۲ سیم برق

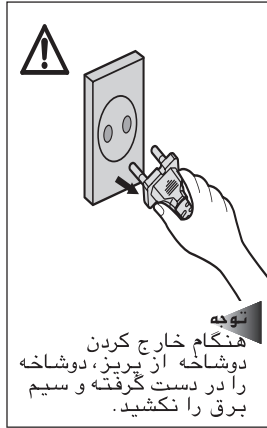
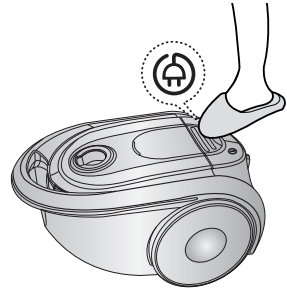

توجه
هنگام خارج کردن
دوشاخه از پریز، دوشاخه
را در دست گرفته و سیم
برق را نکشید.

۲-۲ دکمه خاموش / روشن

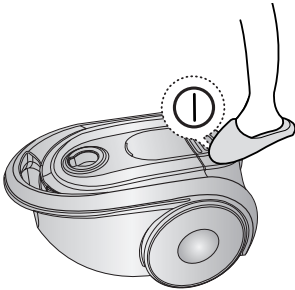

۳-۲ لامپ نشانگر حالت استریلیزه یو وی

لامپ یو وی نشان گر فعال شدن امکان باکتری زدایی از فیلتر،
محفظه اشغال می باشد. با فشار دکمه خاموش / روشن،
لامپ یو وی بطور خود کار روشن گشته و تا زمان روشن بودن
لامپ، عملکرد باکتری زدایی ادامه خواهد یافت.
علاوه بر آن حتی در صورت خاموش بودن دستگاه، چنانچه
لامپ یو وی روشن گردد، عملکرد باکتری زدایی فیلتر محفظه
اشغال ادامه خواهد یافت.

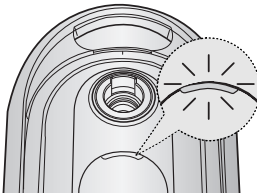

لامپ نشانگر حالت استریلیزه یو وی

توجه: از خیره شدن طولانی مدت به لامپ یو وی خود داری کنید، زیرا برای چشمان شما ضرر دارد.

۴-۲ کنترل کننده جریان هوا

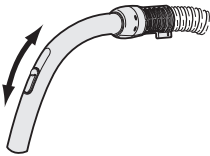

جهت کاهش قدرت مکش برای تمیز کردن اقلام پارچه ای، قالیچه
های کوچک و دیگر اقلام سبک وزن، دکمه هوا را تا زمان مشخص
شدن سوراخ لوله بکشید.

روش سر هم کردن قطعات منفصله دستگاه جاروبرقی

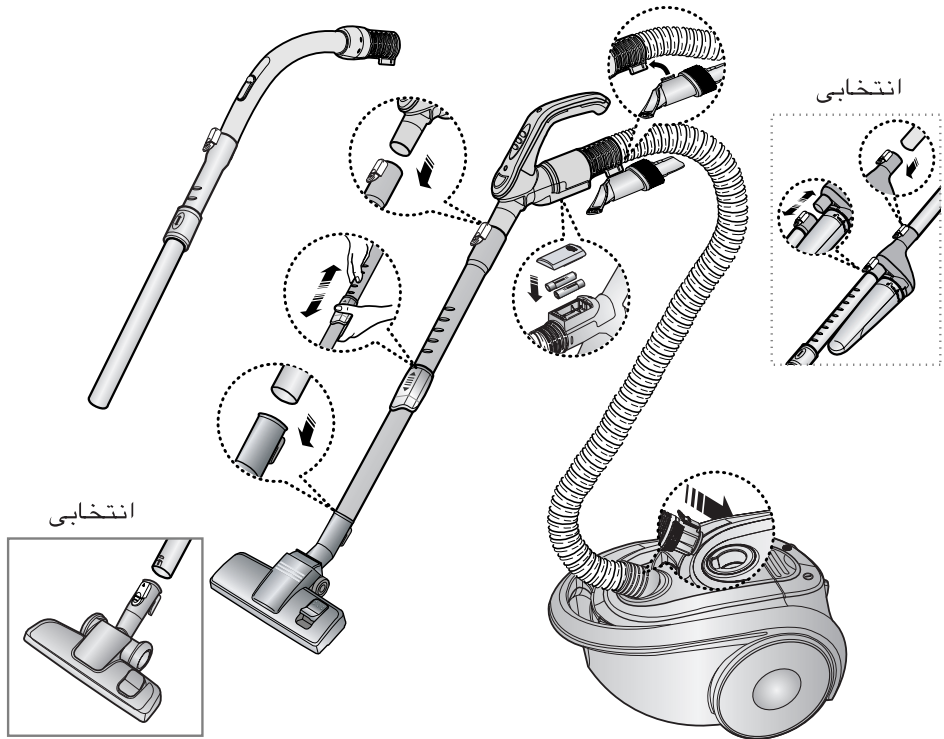

◀ امکانات و لوازم جانبی در مدل های متفاوت فرق می کند.

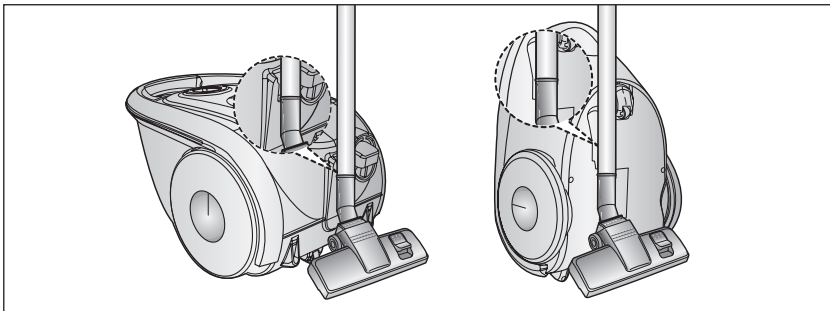

جهت نگه داری دستگاه، سری تمیز کننده را در وضعیت پارک قرار دهید.

نکات مهم ایمنی

۱. کلیه دستورالعمل‌های مصرف را بدقت مطالعه فرمائید. قبل از روشن کردن دستگاه، از تطابق ولتاژ برق محل زندگی با مشخصات ذکر شده روی پلاک زیر دستگاه جارو برقی اطمینان حاصل فرمائید.
۲. هشدار: از استفاده جارو برقی بر روی فرش یا سطوح خیس خودداری شود.
از مکش آب یا مایعات دیگر پرهیز فرمایید.
۳. این دستگاه جهت استفاده توسط بچه‌های کوچک و معلولین توصیه نمی‌گردد. مگر آنکه شخص آگاه بر نحوه استفاده و رعایت اصول ایمنی بر عملکرد آنان نظارت کند.
همچنین مراقبت کنید که بچه‌ها با دستگاه بازی نکنند.
۴. هرگز دستگاه را بدون کیسه مخصوص گردو خاک مورد استفاده قرار ندهد و بمنظور دستیابی به بهترین کیفیت مکش، قبل از استفاده کیسه آشغال را در جای مخصوص خود قرار دهید.
۵. از مکش کبریت، خاکستر گرم و ته سیگار خودداری شود. همچنین دستگاه را از منابع گرما‌زا مانند اجاق گاز و بخاری دور نگه دارید.
مجاورت گرما باعث تغییر شکل یا رنگ رفتگی دستگاه خواهد شد.
۶. از مکش اشیاء سخت و تیز خودداری نمائید زیرا این اشیاء باعث صدمه زدن به قسمت‌های مختلف دستگاه می‌گردند. همچنین از ایستادن و قرار دادن اشیاء سنگین بر روی شلنگ پرهیز نموده و از مسدود شدن قسمت‌های مکش و تهویه هوای دستگاه جلوگیری شود.
۷. همیشه قبل از خارج کردن دوشاخه، سوئیچ روی دستگاه را در وضعیت خاموش قرار دهید. هیچگاه با کشیدن سیم برق دوشاخه را از پریز خارج نکرده و همیشه قبل از تعویض فیلتر، از خارج بودن دو شاخه از پریز اطمینان حاصل فرمائید.
۸. همیشه قبل از انجام تعمیرات و تمیز کاری دستگاه، از خارج بودن دو شاخه از پریز اطمینان حاصل فرمائید.
۹. استفاده از سیم رابط توصیه نمی‌گردد.
۱۰. در صورت عدم کارکرد صحیح دستگاه، آن را خاموش کرده و با مراکز مجاز سرویس تماس حاصل فرمائید.
۱۱. در صورت آسیب دیدگی سیم برق می‌باید نسبت به تعویض آن توسط شرکت تولید کننده، یا در یکی از مراکز مجاز سرویس و یا توسط تعمیر کار مجرب اقدام فرمائید.
تا از بروز حوادث جلوگیری به عمل آمده باشد.
۱۲. این دستگاه دارای ترموستات مخصوص بوده که در صورت لزوم آن را خاموش و در مقابل داغ کردن موتور محافظت می‌نماید. برخی علت‌های داغ کردن موتور عبارتند از انسداد فیلتر، سری تمیز کننده، لوله تلسکوپ‌ی و شلنگ خرطومی. پس از برطرف شدن انسداد و خنک شدن موتور، دستگاه بطور خودکار روشن خواهد شد.

راهنمای مصرف کننده

<http://www.ipemdad.com>

آی پی امداد

SAMSUNG

جارو برقی

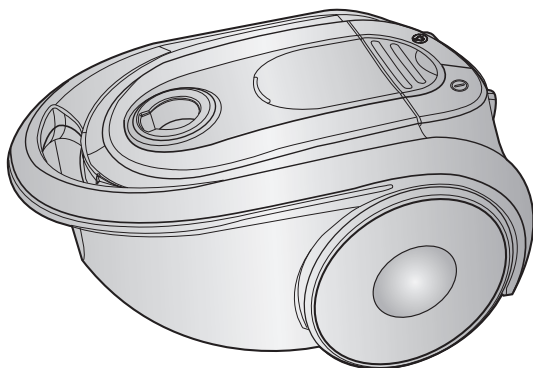

* قبل از استفاده از دستگاه جاروبرقی، این راهنما را بدقت مطالعه فرمائید.
* طراحی این دستگاه فقط برای استفاده در فضاهای سرپوشیده می باشد.

لطفا اطلاعات محصول را در سایت www.samsung.com/register ثبت کنید.